

Original-Bedienungsanleitung – AREBOS Küchenmaschine 1500W

AREBOS

Küchenmaschine 1500W

AR-HE-KM1500S/W/R



Befolgen Sie alle Sicherheitsvorkehrungen in dieser Bedienungsanleitung, um eine sichere Nutzung zu gewährleisten.

CE

Danke für Ihr Vertrauen in AREBOS.

Vielen Dank für den Kauf unseres Produktes. Bitte lesen Sie die Bedienungsanleitung sorgfältig bevor Sie das Produkt zum ersten Mal verwenden. Sollten Sie das Produkt Dritten überlassen, muss diese Bedienungsanleitung mit ausgehändigt werden. Bewahren Sie die Bedienungsanleitung für späteres Nachschlagen auf. Die Zeichnungen in diesem Handbuch stimmen möglicherweise nicht mit den physischen Objekten überein. Bitte beziehen Sie sich auf die physischen Objekte.

Sicherheitshinweise

Symbolerklärung



Anhand einer CE-Kennzeichnung kann erkannt werden, dass ein Produkt den gesetzlichen Bestimmungen der europäischen Rechtsnormen entspricht und daher innerhalb der Europäischen Gemeinschaft gehandelt werden darf.



Dieses Produkt darf **nicht** über den Hausmüll entsorgt werden!



Warnung! Lesen Sie die Sicherheitsvorschriften sorgfältig durch. Das Nichteinhalten der Sicherheitsvorkehrungen kann zu schweren Verletzungen oder Schäden führen. Bewahren Sie die Bedienungsanleitung gut auf



Schutzisoliertes Gehäuse (Schutzklasse II)!

Allgemeine Sicherheitshinweise

- Das Gerät ist ausschließlich für den privaten Gebrauch konzipiert und nicht für den kommerziellen Gebrauch geeignet. Verwenden Sie es nicht im Freien (außer, wenn es für die Verwendung im Freien ausgelegt ist). Halten Sie es weg von Wärmequellen, direkter Sonneneinstrahlung, Feuchtigkeit (tauchen Sie es niemals in eine Flüssigkeit) und scharfe Kanten. Verwenden Sie das Gerät nicht mit nassen Händen. Wenn das Gerät feucht oder nass ist, ziehen Sie es sofort ab.
- Wenn Sie es reinigen oder weglegen, schalten Sie das Gerät aus und ziehen Sie den Stecker immer aus der Steckdose (ziehen Sie den Stecker, nicht das Kabel), wenn das Gerät nicht verwendet wird, und entfernen Sie das angeschlossene Zubehör.
- Bedienen Sie die Maschine nicht ohne Aufsicht. Wenn Sie den Arbeitsplatz verlassen möchten, schalten Sie die Maschine aus oder ziehen Sie den Stecker aus der Steckdose (ziehen Sie den Stecker selbst und nicht den Draht).
- Prüfen Sie regelmäßig, ob Geräte und Kabel beschädigt sind. Verwenden Sie es nicht, wenn das Gerät beschädigt ist. Versuchen Sie nicht, das Gerät selbst zu reparieren. Wenden Sie sich immer an einen autorisierten Techniker. Um die Gefahr zu vermeiden, lassen Sie immer ein fehlerhaftes Kabel nur vom Hersteller, von unserem Kundendienst oder von einer qualifizierten Person und mit einem Kabel des gleichen Typs ersetzen.

- Nur Originalersatzteile werden verwendet.
- Bitte beachten Sie die folgenden "Besondere Sicherheitshinweise".

Kinder und gebrechliche Personen

- Um die Sicherheit Ihres Kindes zu gewährleisten, bewahren Sie bitte alle Verpackungen (Plastiktüten, Schachteln, Polystyrol usw.) außerhalb der Reichweite auf.
- Seien Sie vorsichtig! Lassen Sie kleine Kinder nicht mit der Folie spielen, da Erstickungsgefahr besteht!
- Dieses Gerät darf nicht von Kindern benutzt werden. Bewahren Sie das Gerät und das Netzkabel außerhalb der Reichweite von Kindern auf.
- Dieses Gerät ist kein Spielzeug. Kinder dürfen das Gerät nicht spielen.
- Geräte können von Personen mit eingeschränkten körperlichen, sensorischen oder geistigen Fähigkeiten oder mangelnder Erfahrung und Kenntnis verwendet werden, wenn sie eine Aufsicht oder Anleitung über die sichere Verwendung des Geräts erhalten haben und wenn sie die damit verbundenen Gefahren verstehen.

Spezielle Sicherheitshinweise für diese Maschine

- Trennen Sie das Gerät immer von der Versorgung, wenn es unbeaufsichtigt bleibt und vor der Montage, Demontage oder Reinigung.
- Schalten Sie das Gerät aus und trennen Sie es vom Stromnetz, bevor Sie Zubehörteile wechseln oder sich Teilen nähern, die sich im Gebrauch bewegen.
- Verwenden Sie das Gerät nicht für einen anderen vorgesehenen Zweck.
- Hinweis: Um eine Gefahr durch unbeabsichtigtes Zurücksetzen des thermischen Ausschnitts zu vermeiden, darf dieses Gerät nicht über ein externes Schaltgerät, z. B. einen Timer, versorgt oder an einen Stromkreis angeschlossen werden, der regelmäßig vom Versorgungsunternehmen ein- und ausgeschaltet wird.
- Diese Maschine kann nur unter Aufsicht betrieben werden.
- Stören Sie keine Sicherheitsschalter.
- Führen Sie nichts in die rotierenden Haken ein, während die Maschine arbeitet.
- Platzieren Sie die Maschine auf einer glatten, flachen, stabilen Arbeitsfläche.
- Stecken Sie den Netzstecker des Geräts nicht in die Steckdose, ohne das erforderliche Zubehör installiert zu haben.

Übersicht über die Komponenten

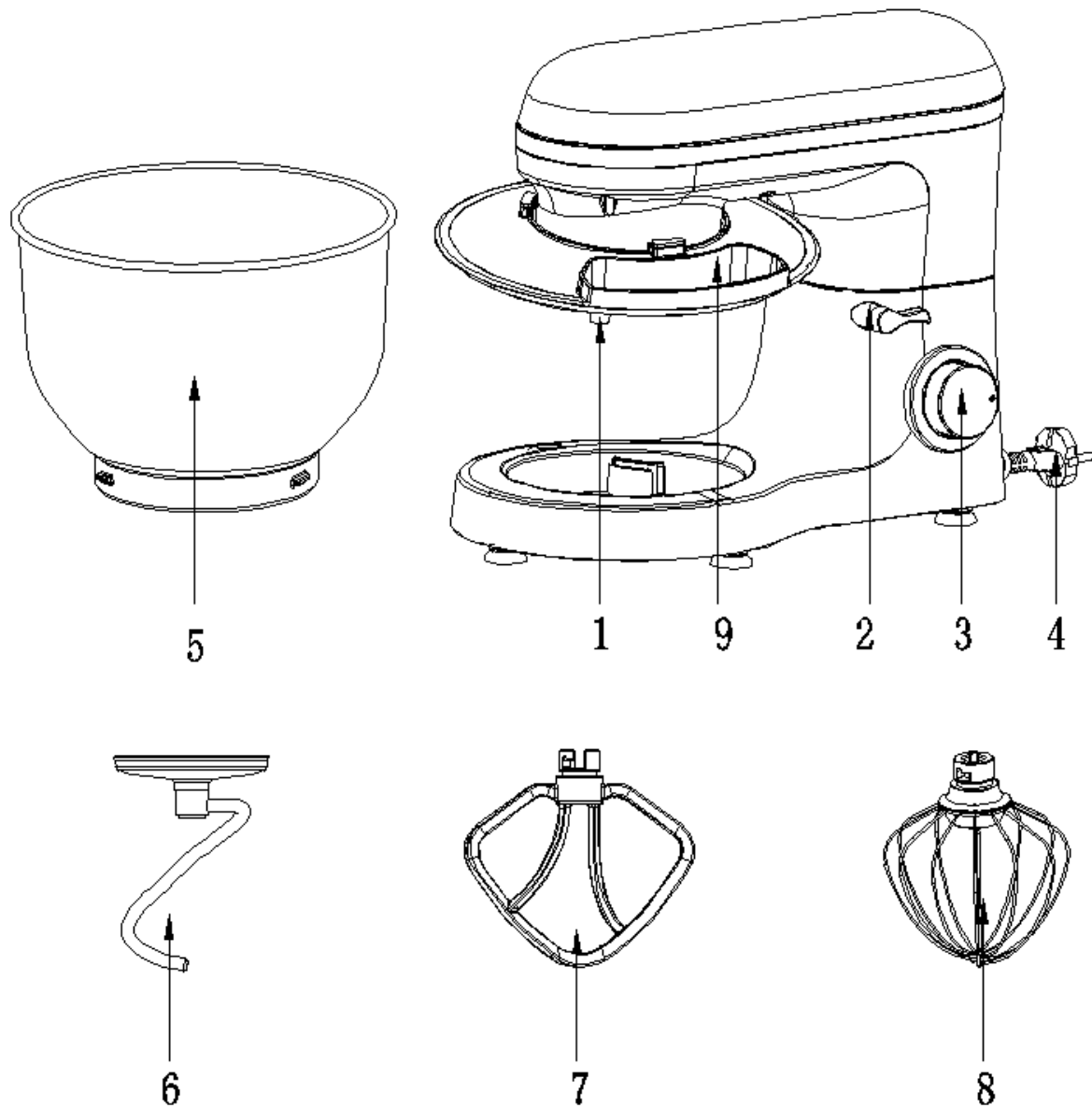

Hauptkomponenten und Standardzubehör:

1	Abtriebswelle	6	Teighaken
2	Hebeknopf	7	Rührhaken
3	Geschwindigkeitsknopf	8	Schneebeesen
4	Netzkabel	9	Deckel
5	Rührschüssel		

Verwendung der Rührschüssel

1. Drehen Sie den Hebeknopf (2) im Uhrzeigersinn. Der Arm wird sich jetzt nach oben bewegen. (Abb. 1)

2. Legen Sie den Deckel in den Topf. (Abb. 2)
3. Stellen Sie die Rührschüssel in die Halterung (Schritt 1) und drehen Sie die Schüssel im Uhrzeigersinn bis sie einrastet (Schritt 2). (Abb. 3)
4. Montieren Sie das erforderliche Utensil (Teighaken oder Rührbesen oder Schneebesens), indem Sie das Oberteil in die Abtriebswelle einführen, und drehen Sie es gegen den Uhrzeigersinn bis es einrastet. (Abb. 4 und Abb. 5)
5. Füllen Sie Zutaten ein. Überfüllen Sie die Maschine nicht – die maximale Menge der Zutaten beträgt 1,5 kg.
6. Verwenden Sie den Hebeknopf (2) um den Arm zu senken. (Abb. 6)
7. Stecken Sie den Netzstecker in eine ordnungsgemäß installierte 220-240 V 50/60 Hz Sicherheitssteckdose.
8. Schalten Sie die Maschine mit dem Geschwindigkeitsknopf auf eine Geschwindigkeit zwischen 1 und 6 (entsprechend der Mischung).
9. Für den Pulsbetrieb (Kneten in kurzen Intervallen) drehen Sie den Schalter in die Position „PULSE“. Der Schalter muss in dieser Position entsprechend der gewünschten Intervalllänge gehalten werden. Wenn der Schalter freigegeben wird, kehrt er automatisch in die Position „0“ zurück.
10. Drehen Sie nach dem Kneten / Rühren den Geschwindigkeitsknopf (3) in die Stellung „0“ zurück, sobald sich eine Kugel gebildet hat. Ziehen Sie dann den Netzstecker.
11. Drücken Sie den Hebeknopf (2) nach unten und der Arm wird angehoben.
12. Die Mischung kann nun mit Hilfe eines Spachtels freigesetzt und aus der Mischschüssel entfernt werden.
13. Die Mischschüssel kann nun entfernt werden.
14. Reinigen Sie die Teile wie unter „Reinigung“ beschrieben.



FIG1

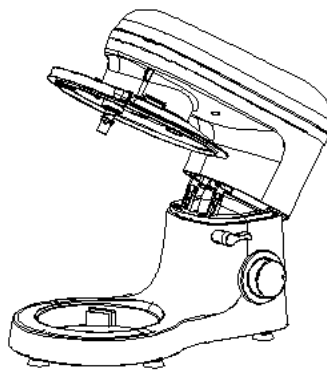

FIG2

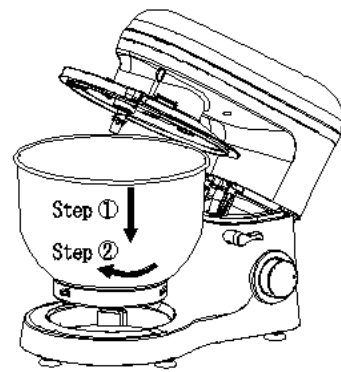

FIG3

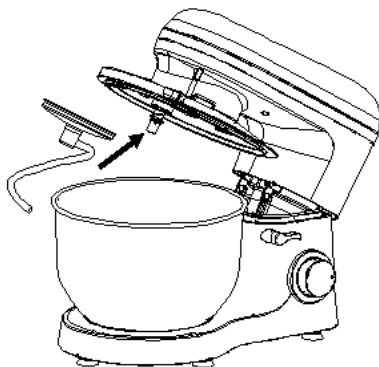

FIG4

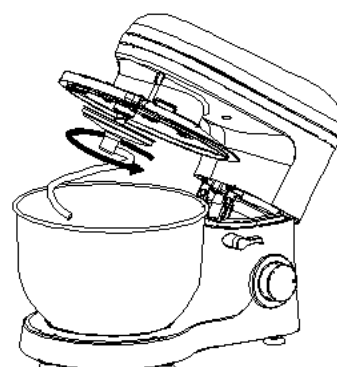

FIG5

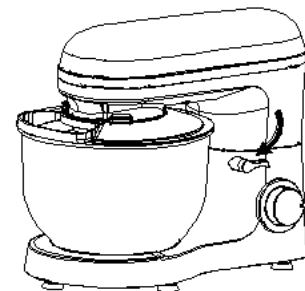
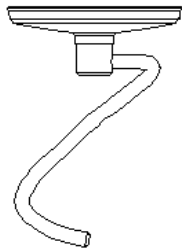
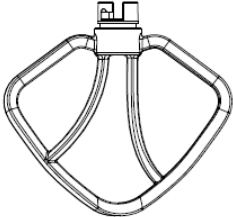
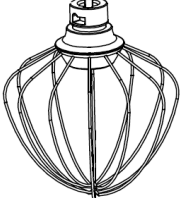

FIG6

Passen Sie das Niveau an und verwenden Sie einen Teighaken mit einer Mischung von nicht mehr als 1,5 kg

Verwendung	Foto	Stufe	Zeit (Min)	Maximalwert	Hinweise
Teighaken		1-3	3	Mehl 1000 g, Wasser 538 g	Schwere Mischungen (wie Brot oder Gebäck)
Rührhaken		2-4	3	Mehl 660 g, Wasser 840 g	Mittelschwere Mischungen (z.B. Crêpes oder Schwammisierungen)
Schneebeesen		5-6	3	3 Eiweiß (min)	Leichte Mischung (wie Sahne, Eiweiß, Pudding)

Fehlerbehebung

Nr.	Problem	Lösung
1	Die Maschine funktioniert nicht.	<ul style="list-style-type: none"> - Überprüfen Sie, ob der Stecker in gutem Kontakt mit der Steckdose ist. - Überprüfen Sie, ob der Aufstiegsknopf in seine Position zurückprallt. - Prüfen Sie, ob die Maschine länger als 6 Minuten kontinuierlich arbeitet und warten Sie auf die Kühlung des Motors.
2	Deckel passt nicht richtig auf die Schüssel.	<ul style="list-style-type: none"> - Überprüfen Sie, ob der Deckel auf der Maschine richtig platziert ist. - Prüfen Sie, ob der Schüssel ordnungsgemäß auf der Maschine installiert und ordnungsgemäß verriegelt ist.
3	Geräusche beim Rühren der Schüssel (Zubehör kratzt die Schüssel).	<ul style="list-style-type: none"> - Überprüfen Sie, ob die Rührschüssel ordnungsgemäß installiert ist. - Überprüfen Sie, ob das Zubehör an der Maschine ordnungsgemäß installiert ist.
4	Die Maschine kann nicht mit einer bestimmten Geschwindigkeit arbeiten.	<ul style="list-style-type: none"> - Überprüfen Sie, ob die Markierung am Drehzahlknopf dem Drehzahlgitter am Gehäuse entspricht. - Stellen Sie den Drehzahlknopf auf 0 ein und überprüfen Sie erneut, ob die Maschine ordnungsgemäß funktioniert.

5	Bewegungen bei laufender Maschine.	<ul style="list-style-type: none"> - Überprüfen Sie, ob der rutschfeste Fuß abfällt. - Überprüfen Sie, ob die Maschine auf einer glatten und flachen Tischplatte platziert ist.
6	Nach der Installation der Rührschüssel und des Topfdeckels prallte der Hebeknopf nicht zurück.	<ul style="list-style-type: none"> - Überprüfen Sie, ob der Deckel auf der Maschine richtig platziert ist. - Überprüfen Sie, ob die Rührschüssel ordnungsgemäß installiert ist.

Technische Daten

Modell	AR-HE-KM1500S/W/R (schwarz/weiß/rot)
Kapazität der Rührschüssel	6 L
Geschwindigkeitsstufen	6
Mit Intervallfunktion?	Ja
Leistung (Watt)	1500 Watt
Stromversorgung	220-240 V, 50/60 Hz
Kabellänge (m)	1.1 m
Geräuschpegel (dBA)	<76dBA
Schutzklasse	II
Durchmesser der Rührschüssel	23.6 cm
Höhe der Rührschüssel	18.2 cm
Größe der Maschine (LxBxH)	38.7 cm x 23.6 cm x 31.4 cm
Material des Gehäuses	ABS
Material der Motorverkabelung	Kupfer
Material der Rührschüssel	304 S.S, gebürstet
Material des Rührhakens und Knethakens	Aluminium, antihafbeschichtet
Material des Schneebesens	Edelstahl, antihafbeschichtet
Zubehör	Schneebesen 1x, Rührhaken 1x, Knethaken 1x, Durchsichtiger Deckel 1x, Rührschüssel mit 2 Griffen 1x, Maschine 1x
Gewicht (ohne Verpackung)	5 kg

Reinigung

- Ziehen Sie vor dem Reinigen den Netzstecker aus der Steckdose.
- Tauchen Sie das Gerät niemals in Wasser ein!
- Verwenden Sie keine scharfen oder aggressiven Reinigungsmittel.

Motorgehäuse

- Wischen Sie das Gehäuse nur mit einem feuchten Tuch ab.

Zubehör

- **Achtung: Einige Komponenten sind nicht für die Reinigung in der Spülmaschine geeignet. Wenn sie Wärmequellen und ätzenden Reinigungsmitteln ausgesetzt sind, können sie Verformungen und Verblässen verursachen.**
- Mit Lebensmitteln verbundene Teile können mit Seifenwasser gereinigt werden.
- Einige Teile können vor dem Wiederherstellen des Geräts vollständig getrocknet werden.
- Nach dem Trocknen

Umweltschonende Entsorgung

Warnung Erstickungsgefahr! Verpackungsmaterial ist für Kinder gefährlich. Kinder nie mit Verpackungsmaterial spielen lassen.

Entsorgung und Verpackung

- Die Verpackung Ihres Geräts besteht aus Materialien, die notwendig sind, um einen wirksamen Schutz beim Transport zu garantieren. Diese Materialien sind vollständig wiederverwertbar und verringern damit die Umweltbelastung. Entsorgen Sie die Verpackung in einer Tonne für recyclingfähige Materialien.

Entsorgung der Altgeräte

- Altgeräte sind in Übereinstimmung mit den Richtlinien und den Bestimmungen der örtlichen Abfallbeseitigung zu entsorgen. Sie sich bei Ihrer örtlichen Verwaltung über die Adresse des nächsten Wertstoffhofs und liefern Sie Ihr Gerät dort ab.



Das Symbol des durchgestrichenen Mülleimers auf einem Elektro- oder Elektronik-Altgerät besagt, dass dieses am Ende seiner Lebensdauer nicht im Hausmüll entsorgt werden darf. Zur kostenfreien Rückgabe stehen in Ihrer Nähe Sammelstellen für Elektro- und Elektronik-Altgeräte zur Verfügung. Die Adressen erhalten Sie von Ihrer Stadt- bzw. Kommunalverwaltung. Sie können Sie sich auf unserer Webseite www.arebos.de über weitere, von uns geschaffene Rückgabemöglichkeiten informieren.



Durch die getrennte Sammlung von Elektro- und Elektronik-Altgeräten soll die Wiederverwendung, die stoffliche Verwertung bzw. andere Formen der Verwertung von Altgeräten ermöglicht, sowie die negativen Folgen bei der Entsorgung auf die Umwelt und die menschliche Gesundheit vermieden werden.

Unsere Kundenservicenummer: Tel. +49 (0) 931 9080 3000

Fax: +49 (0) 931 4523 2799 / E-Mail: info@arebos.de

Büroadresse: Canbolat Vertriebs GmbH • Gneisenaustraße 10-11 • 97074 Würzburg

Rücksendeadresse entnehmen Sie dem Impressum: <https://www.arebos.de/impressum/>

EU-Konformitätserklärung

Wir, die

Canbolat Vertriebs GmbH, Gneisenaustraße 10--11, 97074 Würzburg, Deutschland

erklären hiermit, dass die nachfolgend bezeichneten Geräte aufgrund ihrer Konzipierung und Bauart sowie in den von uns in Verkehr gebrachten Ausführungen den einschlägigen, grundlegenden Sicherheits- und Gesundheitsanforderungen den EU-Richtlinien entsprechen.

Produktname: AREBOS Küchenmaschine 1500W

Modellnummer: AR-HE-KM1500S/W/R

Artikelnummer: 4260627423835 (schwarz); 4260627423842 (weiß); 4260627423859 (rot)

Sollte das Gerät ohne unser Einverständnis modifiziert werden, verliert diese Konformitätserklärung ihre Gültigkeit.

Geprüft nach:

EU-Norm:

EN 55014-1:2017

EN 61000-3-2:2014

EN 61000-3-3:2013

EN 55014-2:2015

EMC Directive 2014/30/EU

EN 60335-1:2012 + AC: 2014 + A11: 2014

EN 60335-2-14:2006 + A1:2008 + A11:2012 + AC:2013 + A12:2016

EN 62233:2008

Low Voltage Directive 2014/35/EU

Datum/Unterschrift Hersteller/Ort:

Würzburg, 17.08.2022



Unterschrift:

Dipl.-Inform. (Univ.) Korhan Canbolat, Geschäftsführer

Repräsentant dieser Gebrauchsanweisung/Technischen Daten:

Dipl.-Inform. (Univ.) Korhan Canbolat, Geschäftsführer

Büroadresse:

Canbolat Vertriebs GmbH

Gneisenaustraße 10-11

97074 Würzburg

Rücksendeadresse entnehmen Sie dem Impressum: <https://www.arebos.de/impressum/>

Umsatzsteuer-Identifikationsnummer: DE 263752326

Gericht der Handelsregistereintragung ist Würzburg, HRB 10082

WEEE-Reg.-Nr. DE 61617071